

テーブルガイドンス

テーブル

除振台

空気ばね式 上級型 JHDシリーズ  P.3-159

JSDシリーズ  P.3-160

普及型 J02シリーズ  P.3-161

J03シリーズ  P.3-162

J04Nシリーズ  P.3-163

システムデスク型 J06シリーズ  P.3-165

卓上型 J07Nシリーズ  P.3-167

防振ゴム式 普及型 J05Nシリーズ  P.3-164

卓上型 J10  P.3-168

定盤

光学定盤 卓上型 J09Nシリーズ  P.3-169

架台付き J15シリーズ  P.3-170

周辺機器

コンプレッサ JY-5.5  P.3-166

計測器棚 J11シリーズ  P.3-171

組立式暗室 J12シリーズ  P.3-171

オープンラック VRシリーズ  P.3-172

除振台『搬入経路確認表』

『搬入経路確認表』フォーマット P.3-174

ガイドンス

架台付除振台

デスク型除振台

サイレント  
コンプレッサ

卓上型除振盤

光学定盤

光学実験台

計測器棚/暗室

オープンラック

# 優れたスチールハニカム光学定盤の特徴

## 1 高剛性の実現

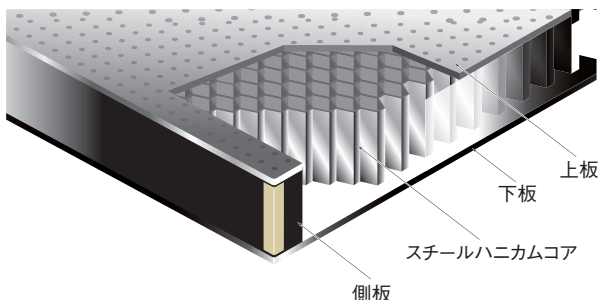

アルミハニカムに比べて剛性が“60%以上”向上。定盤内部の上面から下面まで、一切つなぎ目のない一枚のスチールハニカムと、各部品との接合には完全硬化型の接着剤を用いることで高剛性を実現しています。従来のアルミハニカム同士のスポット溶接や、高さ合わせのためにハニカム同士を上下につなぎ合わせた製品とは一線を画します。

## 2 クリーン環境に適した製品

一般的な光学定盤は、定盤の上下面とハニカムコアを組み立てた後にタップ加工を行っています。残念なことに定盤内部は“洗浄できない”ため、切削油や削りカスが残リ、その油が揮発して大切な機材や光学部品を汚染する原因になりかねません。

そこで駿河精機の定盤は、組み立てる前に上面板のタップ加工を行います。そして各部品に“溶剤洗浄”を施してから組み立てるため、上記のような心配が一切ありません。

### ■ 製造工程

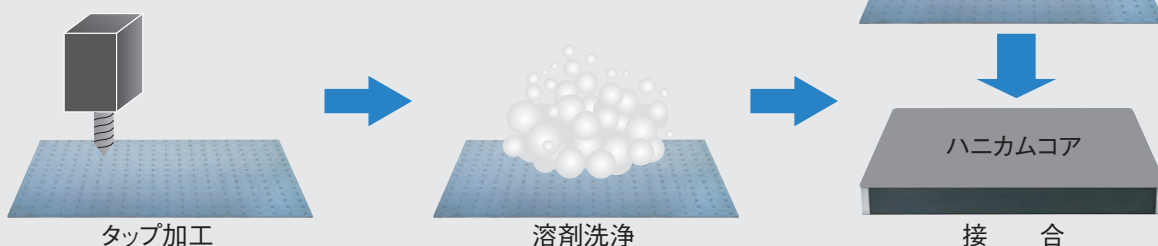

メリット: ①削りカス、加工油が内部に残らない ②加工油が上面やタップに残らない ③揮発成分0%の接着剤を使用 → だから、クリーンです

## 3 クリーンルーム仕様

### 3-1. BAステンレスの採用

光学定盤の側面にBAステンレスを採用したオールステンレス仕様で、定盤から微粒子を生じさせないための工夫です。  
※例：J02-1007C

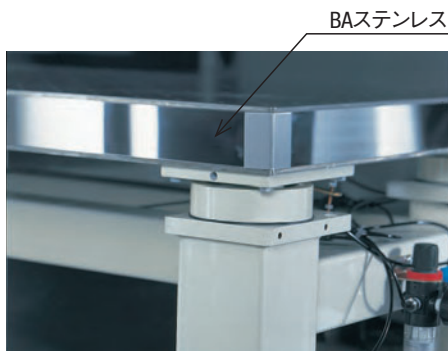

### 3-2. 落下防止ボトム構造

薬品や小部品がタップ穴に落ちたときに回収が可能で、かつ定盤内部への埃の侵入を防ぐため、常にクリーンな環境を維持することができます。

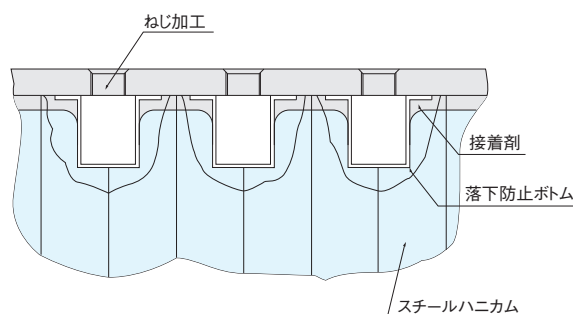

テーブル

ガイダンス

架台付除振台

デスク型除振台

サイレント  
コンプレッサ

卓上型除振盤

光学定盤

光学実験台

計測器棚/暗室

オープンラック

こんなカスタムが得意です

テーブル

1. 光学定盤

- 定盤寸法：最大6,000(W)×2,500(D)×400(H)mmまで対応可能・・・幅6,000mmは国内最大級
- 非磁性対応可能(内部ハニカム部含む)
- タップ加工：M4、M6、M8、M10、M12、他

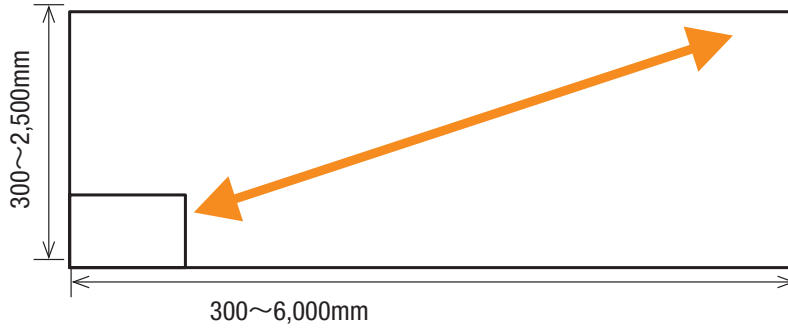

- 定盤への貫通穴加工、任意の形状

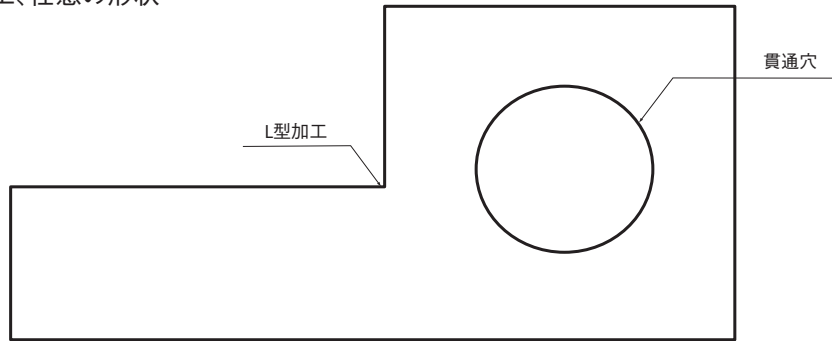

2. 除振台

- 各種複合型(T型・L型・Z型各種)
- 立体型定盤(平面から立面と光路が自在にできます)

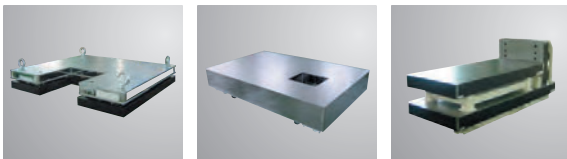

変形製作例

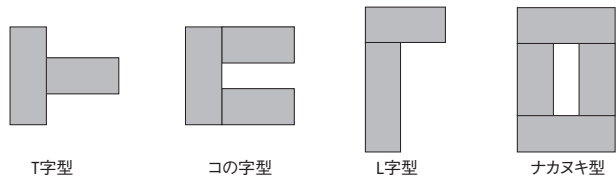

- ドッキングバージョン

2つ以上のスチールハニカム除振台を結合させ、超大型の除振台をつくることができます。また光学系の設定位置や部屋の状況に合わせて、T字型やL字型等の形を構成することが可能です。入り口が狭く、搬入が困難な場合にも有効です。

L字型の図

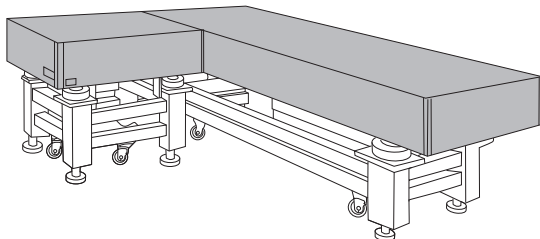

接合部が開いた図

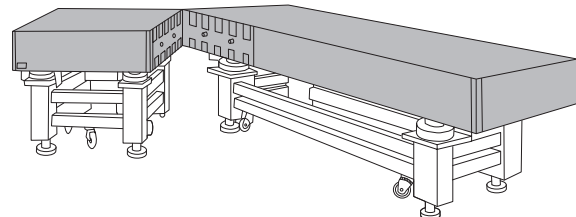

# 最高峰の除振機能とは

## 1 チューンド・マス・ダンピング構造の実力

JHDとJSDシリーズ(P.3-159～160)に採用したチューンド・マス・ダンピング構造(以下TMD)とは、補助質量とばね、およびオイルの組み合わせにより、定盤の共振の抑制に用いられる受動型制振器です。定盤には曲げとねじれの基本モードの共振点が存在します。例えば、下図のコンプライアンス曲線では290Hz付近で1次曲げモードの共振ピークが現れます。この共振点をピンポイントで抑制し、狭帯域で優れた効果を発揮する制振器です。曲げとねじれモードは、定盤の形状・寸法でまったく違った周波数で現れるので、それぞれ最適に調整されたTMDの設計がなされます。なお、オイルは完全密閉されているので、漏れる心配はありません。

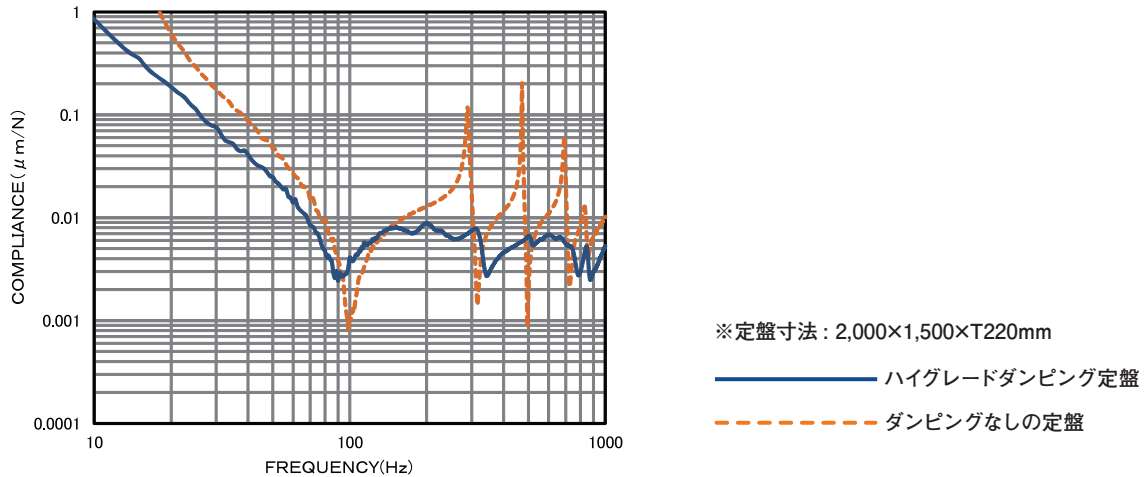

●コンプライアンスとは、物体の変形のしやすさを「ひずみと応力」の比で表す物理定数のこと

## 2 ワンランク上の技術

最適に同調されたTMDは、卓越する共振モードを集中的に制振することができる一方、搭載物の影響などで共振モードが変化し、最適値が崩れると制振性能が減退する恐れがあります。

駿河精機のTMDは、独自のロバスト設計(※1)により、使用環境や搭載荷重の影響による共振モードの変動にも対応し、狭帯域ダンピング構造でありながら広範囲(※2)にわたり制振効果を発揮するワンランク上の『チューンド・マス・ダンピング構造』です。

下のグラフは、他社とのTMD構造のQ値(※3)を比較したものです。

TMD構造の通常設計とロバスト設計のQ値比較  
(テーブル中央)

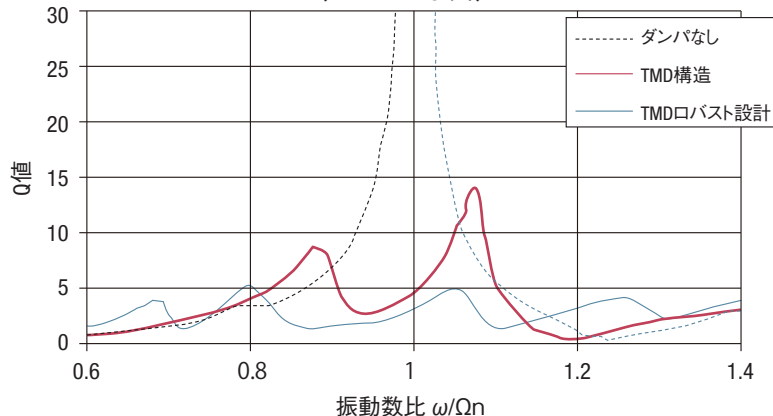

(※1) ある系が応力や環境の変化といった外乱の影響によって変化することを阻止し、安定した(=ロバストな)機能を発揮する設計手法のこと  
 (※2) 対象となる共振モードを基準に固有振動数で-10%～+5%の理論値をいう  
 (※3) 当該コンプライアンスを理想剛体線で割った値で、振動の増幅度を示す

テーブル

- ガイダンス
- 架台付除振台
- デスク型除振台
- サイレントコンプレッサ
- 卓上型除振盤
- 光学定盤
- 光学実験台
- 計測器棚/暗室
- オープンラック

# ハイグレードダンピング空気ばね式除振台：JHD

チューンド・マス・ダンピング構造を内蔵した『ハイグレードダンピング・スチールハニカム定盤』と『高性能三次元空気ばねシステム』を組み合わせた最高峰の除振機能を提供いたします。



- 定盤固有の曲げ・ねじれの基本モードの共振をピンポイントで抑える
- 共振点の増幅度を1/10以下に抑える
- 広帯域での減衰効果を向上
- あらゆる寸法、形状に定盤の共振ピークに対応
- 作業面の共鳴を低下

## 基本仕様

タイプ		標準
固有振動数		垂直1.2~1.8Hz、水平0.6~0.8Hz
除振方式		全方位対応三次元空気ばね
制振方式		オリフィスダンピング構造
水平維持方式		メカニカルバルブ自動レベリングセンサ レギュレータ設定圧力0.5MPa (供給空気圧0.5~0.9MPa)
定盤	内部	トラス型一段式スチールハニカム構造 ハイグレードダンピング構造(チューンド・マス・ダンピング)
	上面	端面25mmから25mmマトリクスM6タップ加工 着磁性ステンレスSUS430 t5mm ダンピング作業面 落下防止ボトム構造
	側面	レザーシート
	下面	ステンレス t4mm ※定盤寸法2,400×1,500mm以上はスチール材(表面黒色塗装)

※外形サイズA、B寸法は、JIS\_B\_0405-1991 中級相当の公差を適応しています。  
※付属品：ワンタッチ継ぎ手PT1/4雄ねじ配管チューブ5M(外径φ6mm)

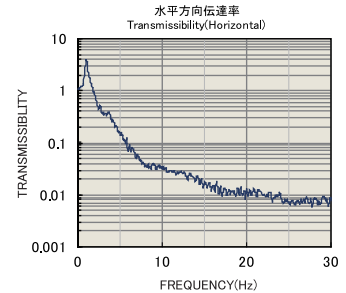
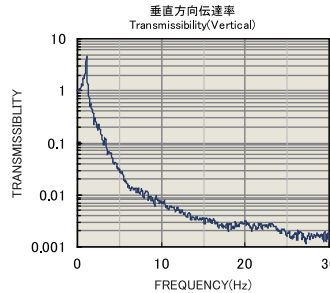
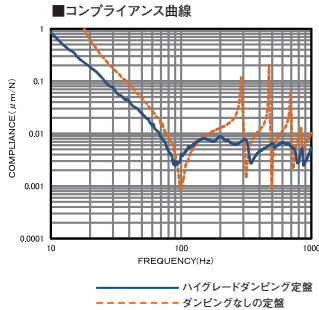

SPEC						
型式	定盤寸法A×B (mm)	価格 25mmマトリクス	製品質量 (kg)	定盤厚さ T (mm)	機体高さ H (mm)	最大搭載荷量 (kg)
JHD-1510T	1500×1000	¥1,067,000	478	220	800	300
JHD-1512T	1500×1200	¥1,190,000	526			
JHD-1809T	1800×900	¥1,163,000	532			
JHD-1810T	1800×1000	¥1,179,000	546			
JHD-1812T	1800×1200	¥1,389,000	583			
JHD-2010T	2000×1000	¥1,348,000	659			
JHD-2012T	2000×1200	¥1,474,000	716			
JHD-2412T	2400×1200	¥1,815,000	934	320	500	500
JHD-2415T	2400×1500	¥2,019,000	1068			
JHD-3012T	3000×1200	¥2,136,000	1212			
JHD-3015T	3000×1500	¥2,480,000	1388			
JHD-3612T	3600×1200	¥2,586,000	1353			
JHD-3615T	3600×1500	¥2,889,000	1546			

## 外形寸法図

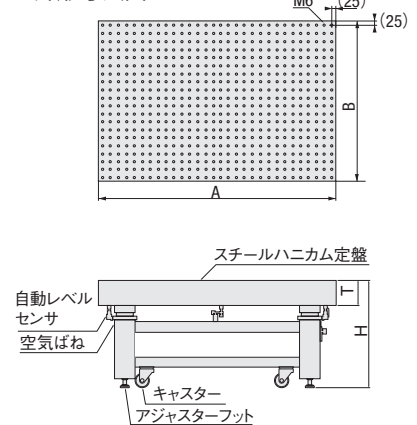

## 搬入費用について

除振台、定盤は重量物のため別途「搬入費用」が必要になります。お見積りの際は、P.3-174の『搬入経路確認票』の必要事項にご記入いただきご提出ください。お届け先や搬入経路の環境によって費用は異なりますのでご了承ください。

コンプレッサが必要な製品です  
・JY-5.5 ▶P.3-166



# スタンダードダンピング空気ばね式除振台: JSD

受注後  
45日

チューンド・マス・ダンピング構造を内蔵した『スタンダードダンピング・スチールハニカム定盤』と『高性能三次元空気ばねシステム』を組み合わせた高次元の除振機能を提供いたします。



- 定盤固有の曲げ・ねじれの基本モードの共振をピンポイントで抑える
- 共振点の増幅度を1/10以下に抑える
- 広帯域での減衰効果を向上
- あらゆる寸法、形状に定盤の共振ピークに対応

## ■基本仕様

タイプ		標準
固有振動数		垂直1.2~1.8Hz、水平0.6~0.8Hz
除振方式		全方位対応三次元空気ばね
制振方式		オリフィスダンピング構造
水平維持方式		メカニカルバルブ自動レベリングセンサ レギュレータ設定圧力0.5MPa (供給空気圧0.5~0.9MPa)
定盤	内部	一段式スチールハニカム構造 スタンダードダンピング構造(チューンド・マス・ダンピング)
	上面	端面25mmから25mmマトリクスM6タップ加工 着磁性ステンレスSUS430 t5mm ダンピング作業面
	側面	レーザーシート
	下面	ステンレス t4mm ※定盤寸法2,400×1,500mm以上はスチール材(表面黒色塗装)

※外形サイズA、B寸法は、JIS\_B\_0405-1991 中級相当の公差を適応しています。  
 ※付属品: ワンタッチ継ぎ手PT1/4雄ねじ配管チューブ5M (外径φ6mm)

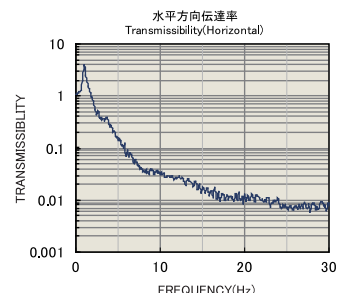
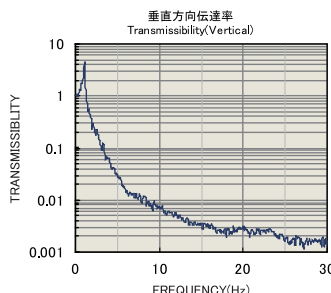
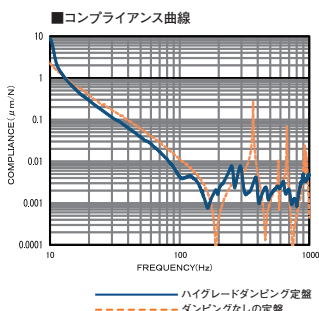

SPEC						
型式	定盤寸法A×B (mm)	価格	製品質量 (kg)	定盤厚さ T (mm)	機体高さ H (mm)	最大搭載荷量 (kg)
JSD-1510T	1500×1000	¥888,000	397	209	800	300
JSD-1512T	1500×1200	¥996,000	433			
JSD-1809T	1800×900	¥957,000	439			
JSD-1810T	1800×1000	¥974,000	453			
JSD-1812T	1800×1200	¥1,106,000	477			
JSD-2010T	2000×1000	¥1,100,000	551			
JSD-2012T	2000×1200	¥1,238,000	591	309	500	500
JSD-2412T	2400×1200	¥1,380,000	653			
JSD-2415T	2400×1500	¥1,597,000	743			
JSD-3012T	3000×1200	¥1,950,000	978			
JSD-3015T	3000×1500	¥2,168,000	1123			
JSD-3612T	3600×1200	¥2,175,000	1101			
JSD-3615T	3600×1500	¥2,430,000	1249			

## ■外形寸法図

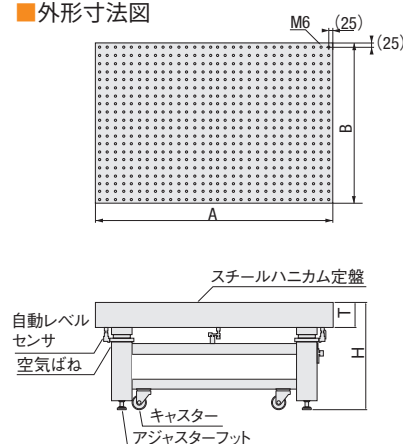

## ■搬入費用について

除振台、定盤は重量物のため別途「搬入費用」が必要になります。お見積りの際は、P.3-174の『搬入経路確認票』の必要事項にご記入いただきご提出ください。お届け先や搬入経路の環境によって費用は異なりますのでご了承ください。

❗ コンプレッサが必要な製品です  
 ・JY-5.5 ▶ P.3-166



テーブル

ガイダンス

架台付除振台

デスク型除振台

サイレント  
コンプレッサ

卓上型除振盤

光学定盤

光学実験台

計測器棚/暗室

オープンラック

## 普及型スチールハニカム空気ばね式除振台：J02

受注後  
30日

テーブル



全方位対応三次元空気ばねを使用したフラッグシップモデル。

- 三次元空気ばね式を採用
- アプリケーション：干渉計、光学実験用
- カスタム対応可能…外形寸法、非磁性材料、貫通穴など

ガイダンス

架台付除振台

デスク型除振台

サイレント  
コンプレッサ

卓上型除振盤

光学定盤

光学実験台

計測器棚/暗室

オープンラック

### 基本仕様

タイプ		標準
固有振動数		垂直1.2Hz、水平1.0Hz
除振方式		全方位対応三次元空気ばね
制振方式		オリフィスダンピング構造
水平維持方式		メカニカルバルブ自動レベリングセンサ レギュレータ設定圧力0.25MPa(供給空気圧0.3~0.7MPa)
定盤	内部	一段式スチールハニカム構造
	上面	端面25mmから50mmまたは25mmマトリクスM6タップ加工 着磁性ステンレスSUS430 t5mm
	側面	レーザーシート
	下面	ステンレス t4mm

※クリーンルーム仕様：上面は落下防止ボトム構造、側面はBAステンレスを採用・・・P.3-156

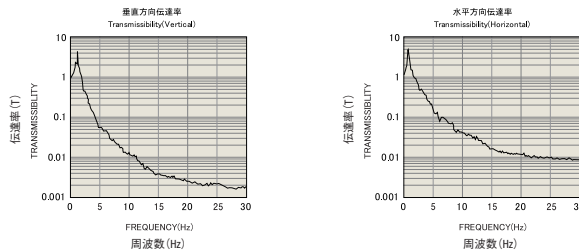

型式	定盤寸法 A×B (mm)	価格				製品質量 (kg)		定盤厚さ T (mm)	機体高さ H (mm)	最大搭載荷重 (kg)
		標準		クリーンルーム		標準	クリーンルーム			
		50mmマトリクス	25mmマトリクス	50mmマトリクス	25mmマトリクス					
J02-1007	1000×700	¥571,000	¥607,000	¥660,000	¥704,000	142	150	109	750	150
J02-1010	1000×1000	¥627,000	¥678,000	¥733,000	¥796,000	176	185			
J02-1207	1200×700	¥605,000	¥663,000	¥720,000	¥770,000	155	164			
J02-1209	1200×900	¥660,000	¥695,000	¥751,000	¥819,000	194	204			
J02-1510	1500×1000	¥717,000	¥778,000	¥860,000	¥950,000	313	337			
J02-1512	1500×1200	¥783,000	¥863,000	¥946,000	¥1,055,000	350	375	209	800	300
J02-1809	1800×900	¥773,000	¥823,000	¥888,000	¥985,000	357	385			
J02-1812	1800×1200	¥840,000	¥949,000	¥1,040,000	¥1,170,000	393	421			
J02-2010	2000×1000	¥850,000	¥910,000	¥1,001,000	¥1,124,000	374	404			
J02-2012	2000×1200	¥973,000	¥1,047,000	¥1,138,000	¥1,284,000	420	454			
J02-2412	2400×1200	¥1,051,000	¥1,141,000	¥1,260,000	¥1,434,000	570	609			
J02-2415	2400×1500	¥1,392,000	¥1,500,000	¥1,623,000	¥1,841,000	660	702			
J02-3012	3000×1200	¥1,503,000	¥1,614,000	¥1,776,000	¥1,994,000	700	762	309	800	500
J02-3015	3000×1500	¥1,931,000	¥2,065,000	¥2,234,000	¥2,504,000	855	922			
J02-3612	3600×1200	¥1,770,000	¥1,900,000	¥2,111,000	¥2,371,000	945	1016			
J02-3615	3600×1500	¥2,290,000	¥2,453,000	¥2,665,000	¥2,990,000	1100	1175			
J02-4012	4000×1200	¥1,880,000	¥2,026,000	¥2,247,000	¥2,535,000	1030	1106			
J02-4015	4000×1500	¥2,383,000	¥2,566,000	¥2,784,000	¥3,145,000	1190	1271			

※J02-××××T ……型式末尾に「T」 M6-25mmマトリクス仕様  
 ※J02-××××C ……型式末尾に「C」 クリーンルーム仕様  
 ※J02-××××CT ……型式末尾に「CT」 クリーンルーム+M6-25mmマトリクス仕様  
 ※定盤寸法A×Bは、JIS\_B\_0405-1991 中級相当の公差を適用

### ■ 搬入費について

除振台、定盤は重量物のため別途「搬入費用」が必要になります。お見積りの際は、P.3-174の『搬入経路確認票』の必要事項にご記入いただきご提出ください。お届け先や搬入経路の環境によって費用は異なりますのでご了承ください。

⚠️ コンプレッサが必要な製品です  
 ・ JY-5.5 ▶️ P.3-166



# 普及型スチールハニカム空気ばね式除振台：J03

受注後  
30日



J02シリーズを手押しポンプ式にしたコストダウンモデル。

- 三次元空気ばね式を採用
- アプリケーション：干渉計、光学実験用
- カスタム対応可能…外形寸法、非磁性材料、貫通穴など

## 基本仕様

タイプ		標準
固有振動数		垂直1.2Hz、水平1.0Hz
除振方式		全方位対応三次元空気ばね
制振方式		オリフィスダンピング構造
水平維持方式		手押しポンプによる手動式
定盤	内部	一段式スチールハニカム構造
	上面	端面25mmから50mmまたは25mmマトリクスM6タップ加工 着磁性ステンレスSUS430 t5mm
	側面	レザーシート
	下面	ステンレス t4mm

※クリーンルーム仕様：上面は落下防止ボトム構造、側面はBAステンレスを採用・・・P.3-156

SPEC										
型式	定盤寸法 A×B (mm)	価格				製品質量 (kg)		定盤厚さ T (mm)	機体高さ H (mm)	最大搭載荷量 (kg)
		標準		クリーンルーム		標準	クリーンルーム			
		50mmマトリクス	25mmマトリクス	50mmマトリクス	25mmマトリクス					
J03-1007	1000×700	¥547,000	¥585,000	¥598,000	¥680,000	142	151	109	750	150
J03-1010	1000×1000	¥601,000	¥654,000	¥660,000	¥742,000	176	183			
J03-1207	1200×700	¥593,000	¥638,000	¥650,000	¥740,000	155	163			
J03-1209	1200×900	¥640,000	¥694,000	¥699,000	¥801,000	194	205			
J03-1510	1500×1000	¥676,000	¥752,000	¥770,000	¥924,000	313	337	209	800	300
J03-1512	1500×1200	¥782,000	¥850,000	¥885,000	¥1,037,000	350	375			
J03-1809	1800×900	¥740,000	¥818,000	¥839,000	¥967,000	357	385			
J03-1812	1800×1200	¥843,000	¥934,000	¥957,000	¥1,141,000	393	421			
J03-2010	2000×1000	¥788,000	¥890,000	¥902,000	¥1,079,000	374	404			

※J03-××××T ……型式末尾に「T」 M6-25mmマトリクス仕様  
 ※J03-××××C ……型式末尾に「C」 クリーンルーム仕様  
 ※J03-××××CT ……型式末尾に「CT」 クリーンルーム+M6-25mmマトリクス仕様  
 ※定盤寸法A×Bは、JIS\_B\_0405-1991 中級相当の公差を適用

## 搬入費用について

除振台、定盤は重量物のため別途「搬入費用」が必要になります。お見積りの際は、P.3-174の『搬入経路確認票』の必要事項にご記入いただきご提出ください。お届け先や搬入経路の環境によって費用は異なりますのでご了承ください。

テーブル

ガイダンス

架台付除振台

デスク型除振台

サイレント  
コンプレッサ

卓上型除振盤

光学定盤

光学実験台

計測器棚/暗室

オープンラック



スチールハニカム空気ばね式除振台エコノミータイプ: J04N

受注後  
30日

テーブル



“除振性能”と“コストダウン”の両立を徹底追求したエコノミータイプ。

- コストダウンを図るも基本性能は確保
- アプリケーション：干渉計、光学実験用
- 特注対応可能…外形寸法、非磁性材料、貫通穴など

■ 基本仕様

タイプ		標準
固有振動数		垂直1.8Hz、水平2.0Hz
除振方式		垂直方向ダイヤフラム型空気ばね
制振方式		オリフィスダンピング構造
水平維持方式		メカニカルバルブ自動レベリングセンサ レギュレータ設定圧力0.25MPa (供給空気圧0.3~0.7MPa)
定盤	内部	一段式スチールハニカム構造
	上面	端面25mmから50mmまたは25mmマトリクスM6タップ加工 着磁性ステンレスSUS430 t 5mm
	側面	レーザーシート
	下面	スチール t 4.5mm (表面黒色塗装)

※クリーンルーム仕様：上面は落下防止ボトム構造、側面はBAステンレスを採用・・・▶P.3-156

ガイダンス

架台付除振台

デスク型除振台

サイレント  
コンプレッサ

卓上型除振盤

光学定盤

光学実験台

計測器棚/暗室

オープンラック

SPEC

型式	定盤寸法 A×B (mm)	価格				製品質量 (kg)		定盤厚さ T (mm)	機体高さH (mm)	最大 搭載荷量 (kg)
		標準		クリーンルーム		標準	クリーンルーム			
		50mmマトリクス	25mmマトリクス	50mmマトリクス	25mmマトリクス					
J04N-0605	600×500	¥393,000	¥402,000	¥442,000	¥467,000	81	84	59	750	150
J04N-0806	800×600	¥441,000	¥457,000	¥497,000	¥527,000	102	105			
J04N-1007	1000×700	¥556,000	¥578,000	¥623,000	¥675,000	142	150	109	800	300
J04N-1010	1000×1000	¥613,000	¥647,000	¥701,000	¥765,000	173	182			
J04N-1207	1200×700	¥606,000	¥634,000	¥683,000	¥743,000	153	162			
J04N-1209	1200×900	¥662,000	¥696,000	¥734,000	¥819,000	184	194	159	800	300
J04N-1510	1500×1000	¥673,000	¥721,000	¥787,000	¥894,000	255	273			
J04N-1512	1500×1200	¥726,000	¥782,000	¥851,000	¥975,000	286	305			
J04N-1809	1800×900	¥701,000	¥753,000	¥825,000	¥936,000	261	282	159	800	300
J04N-1812	1800×1200	¥777,000	¥844,000	¥915,000	¥1,064,000	321	342			
J04N-2010	2000×1000	¥751,000	¥815,000	¥885,000	¥1,025,000	306	329			

※J04N-××××T ……型式末尾に「T」 M6-25mmマトリクス仕様  
 ※J04N-××××C ……型式末尾に「C」 クリーンルーム仕様  
 ※J04N-××××CT ……型式末尾に「CT」 クリーンルーム+M6-25mmマトリクス仕様  
 ※定盤寸法A×Bは、JIS\_B\_0405-1991 中級相当の公差を適応

■ 搬入費用について

除振台、定盤は重量物のため別途「搬入費用」が必要になります。お見積りの際は、P.3-174の『搬入経路確認票』の必要事項にご記入いただきご提出ください。お届け先や搬入経路の環境によって費用は異なりますのでご了承ください。



コンプレッサが必要な製品です  
 ・ JY-5.5 ▶P.3-166



# スチールハニカム防振ゴム式除振台: J05N

受注後  
30日



防振ゴムによる簡易型除振台です。

- 除振はゴム式を採用
- アプリケーション：干渉計、光学実験用
- 特注対応可能…外形寸法、非磁性材料、貫通穴など

## 基本仕様

タイプ		標準
固有振動数		垂直12~15Hz、水平5~8Hz
除振方式		防振ゴム
定盤	内部	一段式スチールハニカム構造
	上面	端面25mmから50mmまたは25mmマトリクスM6タップ加工 着磁性ステンレスSUS430 t5mm
	側面	レザーシート
	下面	スチール t4.5mm(表面黒色塗装)

※クリーンルーム仕様：上面は落下防止ボトム構造、側面はBAステンレスを採用・・・▶P.3-156

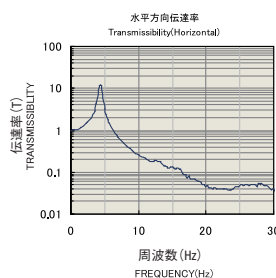
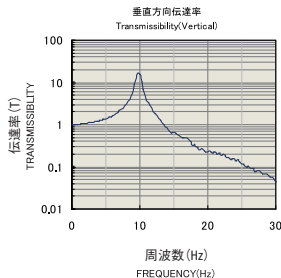

SPEC										
型式	定盤寸法 A×B (mm)	価格				製品質量 (kg)		定盤厚さ T (mm)	機体 高さH (mm)	最大 搭載荷量 (kg)
		標準		クリーンルーム		標準	クリーンルーム			
		50mmマトリクス	25mmマトリクス	50mmマトリクス	25mmマトリクス					
J05N-0605	600×500	¥274,000	¥284,000	¥307,000	¥327,000	61	64	59	750	200
J05N-0806	800×600	¥293,000	¥309,000	¥331,000	¥363,000	82	85			
J05N-1007	1000×700	¥337,000	¥380,000	¥387,000	¥453,000	126	134			
J05N-1010	1000×1000	¥398,000	¥452,000	¥458,000	¥548,000	159	168			
J05N-1207	1200×700	¥368,000	¥415,000	¥426,000	¥504,000	139	148			
J05N-1209	1200×900	¥429,000	¥488,000	¥493,000	¥589,000	178	188			
J05N-1510	1500×1000	¥553,000	¥632,000	¥651,000	¥783,000	273	297			
J05N-1512	1500×1200	¥590,000	¥679,000	¥698,000	¥851,000	311	336			
J05N-1809	1800×900	¥611,000	¥694,000	¥716,000	¥858,000	308	336			
J05N-1812	1800×1200	¥665,000	¥767,000	¥788,000	¥969,000	354	382			
J05N-2010	2000×1000	¥641,000	¥740,000	¥759,000	¥926,000	333	363			
J05N-2012	2000×1200	¥735,000	¥812,000	¥876,000	¥1,026,000	383	417			
J05N-2412	2400×1200	¥864,000	¥956,000	¥1,043,000	¥1,226,000	450	487			
J05N-2415	2400×1500	¥1,155,000	¥1,268,000	¥1,356,000	¥1,584,000	537	579			
J05N-3012	3000×1200	¥1,120,000	¥1,235,000	¥1,366,000	¥1,592,000	595	657			
J05N-3015	3000×1500	¥1,673,000	¥1,817,000	¥1,948,000	¥2,231,000	722	789			
J05N-3612	3600×1200	¥1,459,000	¥1,594,000	¥1,771,000	¥2,041,000	745	816			
J05N-3615	3600×1500	¥1,946,000	¥2,115,000	¥2,287,000	¥2,629,000	888	963			
J05N-4012	4000×1200	¥1,550,000	¥1,703,000	¥1,889,000	¥2,189,000	816	892			
J05N-4015	4000×1500	¥2,162,000	¥2,353,000	¥2,533,000	¥2,911,000	970	1051			

※ J05N-××××T ……型式末尾に「T」 M6-25mmマトリクス仕様  
 ※ J05N-××××C ……型式末尾に「C」 クリーンルーム仕様  
 ※ J05N-××××CT ……型式末尾に「CT」 クリーンルーム+M6-25mmマトリクス仕様  
 ※ 定盤寸法A×Bは、JIS\_B\_0405-1991 中級相当の公差を適応

## 搬入費用について

除振台、定盤は重量物のため別途「搬入費用」が必要になります。お見積りの際は、P.3-174の『搬入経路確認票』の必要事項にご記入いただきご提出ください。お届け先や搬入経路の環境によって費用は異なりますのでご了承ください。

テーブル

ガイダンス

架台付除振台

デスク型除振台

サイレント  
コンプレッサ

卓上型除振盤

光学定盤

光学実験台

計測器棚/暗室

オープンラック

# デスク型空気ばね式除振台：J06

受注後  
30日

テーブル



フレームが作業性をサポートするデスク型の除振台

- 三次元空気ばね式除振台
- 定盤周辺はフレームで囲まれているため、不測の接触からガード

■ 基本仕様

タイプ		標準
固有振動数		垂直1.2Hz、水平1.0Hz
除振方式		全方位対応三次元空気ばね
制振方式		オリフィスダンピング構造
水平維持方式		メカニカルバルブによる自動レベルセンサ レギュレータ設定圧力0.25MPa (供給空気圧0.3~0.7MPa)
定盤	内部	一段式スチールハニカム構造
	上面	端面25mmから50mmマトリクスM6タップ加工 着磁性ステンレスSUS430 5mm
	側面	フレーム付き
	下面	ステンレス t4mm

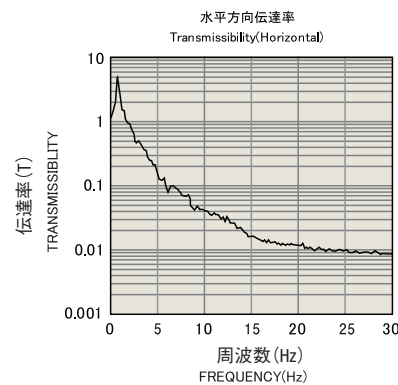
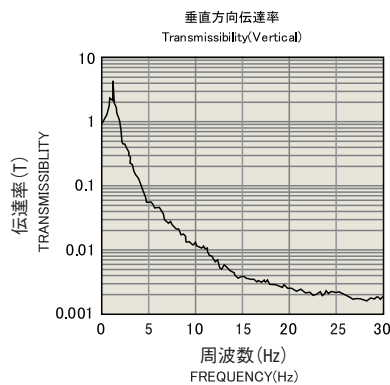

型式	定盤寸法 A×B (mm)	価格				フレーム寸法 (mm)	製品質量 (kg)		機体高さ H (mm)	最大搭載荷量 (kg)
		標準		クリーンルーム			標準	クリーンルーム		
		50mmマトリクス	25mmマトリクス	50mmマトリクス	25mmマトリクス					
J06-0806	800×600	¥550,000	¥566,000	¥612,000	¥640,000	876×720	125	130	720	130
J06-1006	1000×600	¥665,000	¥687,000	¥730,000	¥765,000	1076×720	145	150		
J06-1075	1000×750	¥720,000	¥744,000	¥788,000	¥834,000	1076×870	165	170		
J06-1209	1200×900	¥794,000	¥826,000	¥873,000	¥939,000	1276×1020	205	210		
J06-1210	1200×1000	¥812,000	¥854,000	¥895,000	¥967,000	1276×1120	213	218		
J06-1212	1200×1200	¥970,000	¥1,023,000	¥1,060,000	¥1,148,000	1276×1320	225	230		

※ J06-××××T … 型式末尾に「T」 M6-25mmマトリクス仕様  
 ※ J06-××××C … 型式末尾に「C」 クリーンルーム仕様  
 ※ J06-××××CT 型式末尾に「CT」 クリーンルーム+M6-25mmマトリクス仕様  
 ※ 定盤寸法A×Bは、JIS\_B\_0405-1991 中級相当の公差を適用  
 ※ 製品質量の数値は目安となります。

■ 搬入費用について

除振台、定盤は重量物のため別途「搬入費用」が必要になります。お見積りの際は、P.3-174の『搬入経路確認票』の必要事項にご記入いただきご提出ください。お届け先や搬入経路の環境によって費用は異なりますのでご了承ください。

⚠️ コンプレッサが必要な製品です  
 ・ JY-5.5 ▶ P.3-166



## サイレントコンプレッサ: JY-5.5

受注後  
45日



静音性に優れたコンパクトな空気供給源

- 54dBという低騒音を実現し、実験室の静かな環境を妨げません。
- 置き場所に配慮したコンパクト設計です。
- 空気配管を分岐することで、複数の除振台への空気供給が可能です。  
※空気配管の分岐につきましては事前にご相談ください

送料：3,000円／除振台 (JHD、JSD)とご一緒に購入される場合等、条件により送料  
無料となります。お見積の際にご確認ください。

SPEC						
型式	価格	最高圧力 (MPa)	全容積 (ℓ)	吹出し容気量		質量 (kg)
JY-5.5	¥213,000	0.65	5.5	9.5ℓmin (50Hz)	11.2ℓmin (60Hz)	13.0

## 電源タップ: JC-4

受注後  
45日

電源は除振台の架台部へ集約

- マグネット付きなので、除振台の架台部へ設置が可能です。
- 3Pコンセントが4個、ケーブル長さは3mです。

SPEC		
型式	価格	仕様
JC-4	¥6,000	4ヶ口、3m

### ★除振台の架台についている“横バー”の本当の意味ってご存知ですか？

日本は地震大国・・・

もうお気づきかも知れませんが、実は地震対策用というたいへん大きな意味をもっています。本来であれば、除振機能を極限まで追及すると“横バー”は共振を発生させる要因になりかねないため不要のものです。そのため除振機能を持った架台部が4本とも独立すれば、当然それだけ性能の良いものが出来ますが、外部からの大きな揺れに対して倒壊する恐れがあり、人命に関わるようなリスクも生まれます。会社の使命としてお客様の安全確保は「絶対」という考えのもと、架台部に“横バー”を設けている次第です。

もちろん弊社の架台部の設計においては、あらゆる角度で共振を防ぐよう、材質の厚みから組合構造までとことん煮詰めた高品質であることは言うまでもありません。



# 卓上型三次元空気ばね式除振盤：J07N

三次元空気ばねを限界まで薄くし、使い易さを追求した卓上型除振盤

- この薄さで三次元空気ばね式を実現
- 空気源式と手押しポンプ式の2種類をラインナップ
- クリーンルームにも対応可能



空気源式



手押しポンプ式

### 基本仕様

タイプ	空気源式	手押しポンプ式
固有振動数	垂直1.8~2.5Hz 水平3.2~4.0Hz	
除振 / 制振	全方位対応三次元空気ばね / オリフィスダンピング構造	
水平維持方式	メカニカルバルブによる自動式(レギュレータ設定圧力: 0.25MPa) / 手押しポンプ式	
定盤上面	25mmマトリクスM6タップ加工 着磁性ステンレス SUS430 t5mm	

※外形サイズA、B寸法は、JIS\_B\_0405-1991 中級相当の公差を適応しています。

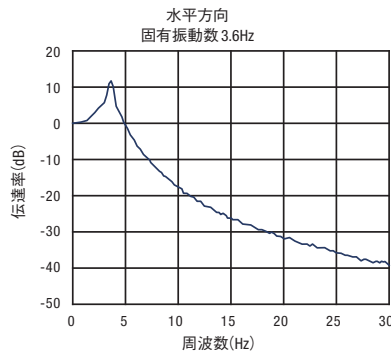
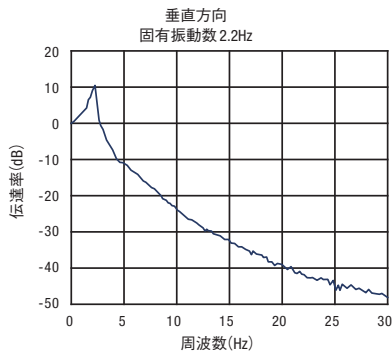

SPEC								
タイプ	型式	定盤寸法 A×B (mm)	価格		製品質量 (kg)		機体高さH (mm)	最大搭載荷量 (kg)
			25mmマトリクス	クリーンルーム	25mmマトリクス	クリーンルーム		
空気源式	J07N-0405HA	440× 540	¥252,000	¥298,000	33	34	94	80
	J07N-0605HA	600× 500	¥259,000	¥304,000	39	41		
	J07N-0806HA	800× 600	¥329,000	¥391,000	53	55		120
	J07N-1007HA	1000× 700	¥401,000	¥476,000	79	82		
手押しポンプ式	J07N-0405HM	440× 540	¥230,000	-	33	-	94	80
	J07N-0506HM	500× 600	¥279,000		39			
	J07N-0605HM	600× 500	¥239,000		39			
	J07N-0806HM	800× 600	¥307,000		53			120
	J07N-1007HM	1000× 700	¥379,000		79			

- ※クリーンルーム用は型式末尾に「C」を付けてください。(例: J07N-××××C)
- ※手押しポンプ式にクリーンルーム仕様はございません。
- ※空気源式の付属品: ワンタッチ継ぎ手PT1/4雄ねじ 配管チューブ5m (外径φ6mm)
- ※手押しポンプ式の付属品: 手押しポンプ、ムシ回しドライバー

### 送料について

「混載便」または「搬入設置」からご選択ください。搬入設置をご希望される場合は、P.3-174の『搬入経路確認票』の必要事項にご記入いただきご提出ください。お届け先や搬入経路の環境によって費用は異なりますのでご了承ください。



コンプレッサが必要な製品です  
・ JY-5.5 ▶ P.3-166



# 卓上型防振ゴム式防振盤: J10

受注後  
30日

J09Nシリーズに防振ゴムを配置することで除振機能を追加したモデル

- 特殊構造の防振ゴムの採用により高い防振性能を発揮
- メンテナンスフリーで実用性に特化
- 特注対応可能…外径寸法、非磁性材料、貫通穴、異形など



## 基本仕様

固有振動数	垂直 約13Hz・水平 約5Hz	
除振方式	防振ゴム	
定盤	内部	一段式スチールハニカム構造
	上面	タップ加工なし/端面25mmから25mmマトリクスM6タップ加工 着磁性ステンレスSUS430 t5mm
	側面	レーザーシート
	下面	スチール t4mm

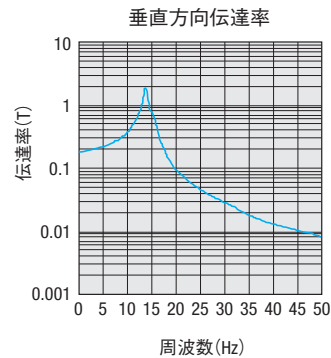
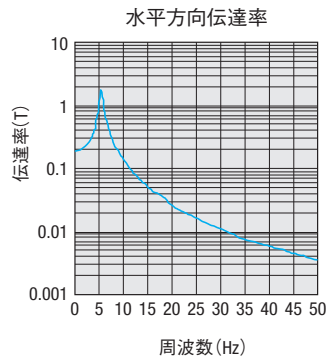

※J10-0605Tに100kg搭載時

SPEC						
型式	定盤寸法 A×B (mm)	価格		製品質量 (kg)	機体高さ H (mm)	最大搭載荷量 (kg)
		タップ加工なし	25mmマトリクス			
J10-0405	400× 500	¥117,000	¥110,000	17	60	100
J10-0605	600× 500	¥134,000	¥129,000	26		
J10-0806	800× 600	¥175,000	¥175,000	40	65	150
J10-0906	900× 600	¥200,000	¥199,000	44		
J10-0909	900× 900	¥300,000	¥274,000	64		
J10-1007	1000× 700	¥221,000	¥225,000	55		
J10-1075	1000× 750	¥276,000	¥249,000	60		
J10-1206	1200× 600	¥268,000	¥267,000	57		
J10-1209	1200× 900	¥296,000	¥355,000	85		
J10-1212	1200× 1200	¥399,000	¥478,000	114	200	

※ J10-××××T … 型式末尾に「T」 M6-25mmマトリクス仕様  
 ※ 定盤寸法A×Bは、JIS\_B\_0405-1991 中級相当の公差を適応

## 送料について

「混載便」または「搬入設置」からご選択ください。搬入設置をご希望される場合は、P.3-174の『搬入経路確認票』の必要事項にご記入いただきご提出ください。お届け先や搬入経路の環境によって費用は異なりますのでご了承ください。

テーブル  
 ガイダンス  
 架台付除振台  
 デスク型除振台  
 サイレントコンプレッサ  
 卓上型除振盤  
 光学定盤  
 光学実験台  
 計測器棚/暗室  
 オープンラック

薄型スチールハニカム光学定盤：J09N

10日数量 J09N  
目録発送 1 -0405  
-0506  
-0906

受注後 30日

テーブル

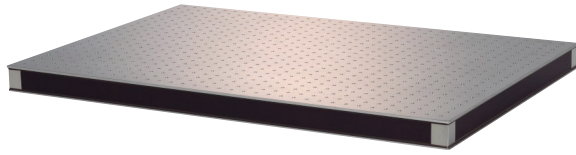

既存の実験台の上に置くだけで光学実験用のスペースを  
クリエイト

- 実験用スペースとコストダウンを図った薄型光学定盤
- クリーンルーム仕様も対応可能

■ 特注対応可能…外径寸法、非磁性材料、貫通穴、異形など

※ 架台が必要な場合は▶P.3-170の「簡易型光学実験台：J15」を  
ご覧ください。

■基本仕様

タイプ		標準
定盤	内部	一段式スチールハニカム構造
	上面	端面25mmから25mmマトリクスM6タップ加工 着磁性ステンレスSUS430 t5mm
	側面	レーザーシート
	下面	ステンレス t4mm

※クリーンルーム仕様：上面は落下防止ボトム構造、側面はBAステンレスを採用・・・▶P.3-156

SPEC						
型式	定盤寸法 A×B (mm)	価格		製品重量 (kg)		機体高さ H (mm)
		標準	クリーンルーム	標準	クリーンルーム	
J09N-0405	400× 500	¥78,000	¥108,000	16	18	50
J09N-0506	500× 600	¥95,000	¥147,000	24	26	
J09N-0906	900× 600	¥145,000	¥198,000	42	45	
J09N-1007	1000× 750	¥244,000	¥300,000	55	59	
J09N-0909	900× 900	¥240,000	¥313,000	63	67	
J09N-1206	1200× 600	¥228,000	¥290,000	56	60	
J09N-1209	1200× 900	¥282,000	¥370,000	84	88	
J09N-1212	1200×1200	¥342,000	¥453,000	112	117	
J09N-1506	1500× 600	¥267,000	¥338,000	70	74	
J09N-1510	1500×1000	¥368,000	¥485,000	117	122	
J09N-1512	1500×1200	¥401,000	¥535,000	143	149	
J09N-1806	1800× 600	¥280,000	¥373,000	84	89	
J09N-1809	1800× 900	¥382,000	¥503,000	126	132	
J09N-1812	1800×1200	¥470,000	¥626,000	168	174	
J09N-2010	2000×1000	¥440,000	¥590,000	156	162	
J09N-2409	2400× 900	¥483,000	¥630,000	168	175	
J09N-2412	2400×1200	¥567,000	¥757,000	224	232	

※J09N-××××C 型式末尾に「C」 クリーンルーム仕様  
※定盤寸法A×Bは、JIS\_B\_0405-1991 中級相当の公差を適応

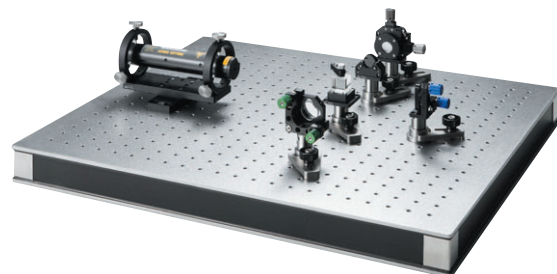

使用例：限られた実験スペースを有効活用できます。

■送料について

「混載便」または「搬入設置」からご選択ください。搬入  
設置をご希望されるときは、P.3-174の『搬入経路確認  
票』の必要事項にご記入いただきご提出ください。  
お届け先や搬入経路の環境によって費用は異なります  
のでご了承ください。

# 簡易型光学実験台: J15

受注後  
30日



## 架台付きの薄型スチールハニカム光学定盤

- 除振機能を必要としない光学実験に最適
- 自動ステージなどの移動機構がある装置の台座に
- 特注対応可能…外形寸法、非磁性材料、貫通穴など

### ■ 基本仕様

定 盤	上 面	端面25mmから25mmマトリクスM6タップ加工 着磁ステンレスSUS430 t5mm
	内 部	一段式スチールハニカム構造
	側 面	レザーシート
	下 面	スチール材(表面黒色塗装)

※外形サイズA、B寸法は、JIS\_B\_0405-1991 中級相当の公差を適用しております。  
 ※J09Nシリーズと同等の定盤ではありません。

SPEC						
型式	定盤寸法A×B(mm)	価格	製品質量(kg)	定盤厚さT(mm)	機体高さH(mm)	最大搭載荷量(kg)
J15-0605T	600×500	¥165,000	63	57	800	200
J15-0806T	800×600	¥196,000	80			
J15-0906T	900×600	¥229,000	85			
J15-1007T	1000×700	¥270,000	97			
J15-1010T	1000×1000	¥329,000	127			
J15-1206T	1200×600	¥286,000	102			
J15-1207T	1200×700	¥310,000	113			300
J15-1209T	1200×900	¥355,000	133			
J15-1210T	1200×1000	¥376,000	143			
J15-1506T	1500×600	¥340,000	120			
J15-1510T	1500×1000	¥463,000	169			
J15-1512T	1500×1200	¥514,000	192			
J15-1806T	1800×600	¥406,000	138			300
J15-1809T	1800×900	¥502,000	182			
J15-1810T	1800×1000	¥539,000	194			
J15-1812T	1800×1200	¥598,000	223			
J15-2010T	2000×1000	¥593,000	212			
J15-2012T	2000×1200	¥657,000	243			

### ■ 外形寸法図

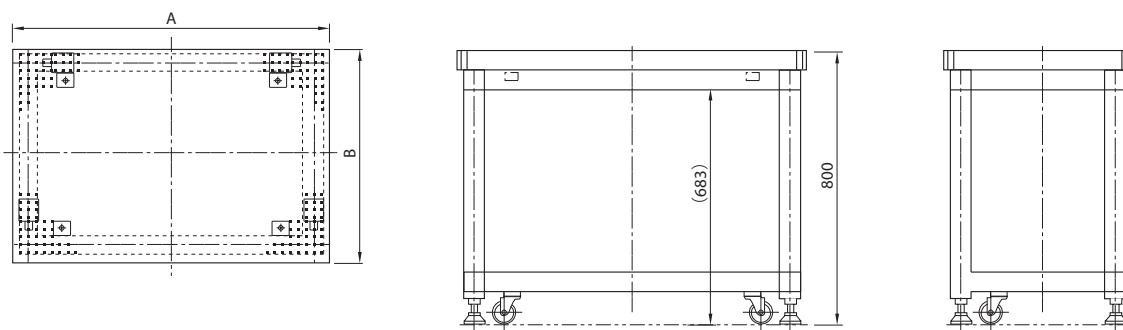

注) 全高800mm及び(683mm)は、水準出し後の寸法となります。

### ■ 送料について

「混載便」または「搬入設置」からご選択ください。搬入設置をご希望される時は、P.3-174の『搬入経路確認票』の必要事項にご記入いただきご提出ください。お届け先や搬入経路の環境によって費用は異なりますのでご了承ください。

テーブル

ガイダンス

架台付除振台

デスク型除振台

サイレント  
コンプレッサ

卓上型除振盤

光学定盤

光学実験台

計測器棚/暗室

オープンラック



## 計測器棚：J11

受注後  
30日

除振台を有効利用するため、計測機器や表示装置等を置くことができる計測器棚です。

軽量化と同時に耐荷重150kgを実現しました。

- 4つのレベラで平行出しが可能です。
- キャスタにて簡単に移動でき、ロック機構もついています。
- スイッチ付き電源タップ(3P×4、MAX1500W)は左前面に固定です。
- スライド式オプション棚(J11-30)も用意してあります。(耐荷重30kg)オプション棚は、複数取付け可能です(B寸による)。
- 適用除振台幅よりお選びください。

SPEC					
型式	適用除振台幅(mm)	価格	A(mm)	B(mm)	製品重量
J11-1000	1000	¥177,000	1145	1065	約38kg
J11-1200	1200	¥180,000	1345	1265	約39kg
J11-1500	1500	¥184,000	1645	1565	約41kg
J11-1800	1800	¥211,000	1945	1865	約55kg
J11-2000	2000	¥243,000	2145	2065	約56kg
J11-2200	2200	¥246,000	2345	2265	約58kg
J11-2400	2400	¥252,000	2545	2465	約60kg
J11-30	-	¥52,000	-	-	-

※製品は2~3人で簡単に組み立てられます。  
 ※除振台と同時搬入の場合、運賃は無料です。  
 ※現地での組み立て等は、別途ご相談ください。

### 送料

型式	送料
J11-1000~1800	¥3,000
J11-2000~2400	¥6,000
J11-30	¥3,000

※計器類棚はビニール、ダンボール梱包で、混載便車上海しとなります。  
 到着時間のご指定はできません。



外形寸法図

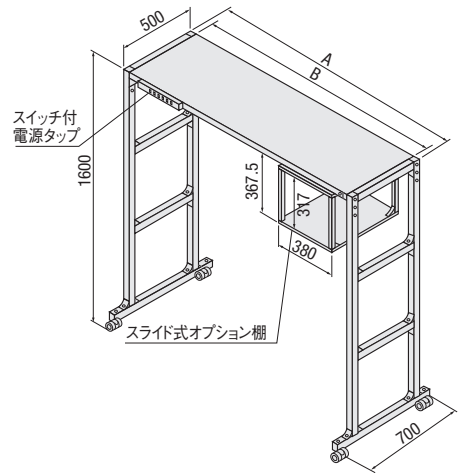

## 組立式暗室：J12

受注後  
30日

はめ込み式のステンレスパイプで骨組みを組み立て、暗幕を広げてかぶせるだけで簡単にできる、組立式暗室です。

- 暗幕は特殊加工(防炎・難燃性)が施されており耐久性、遮光性が優れています。
- 除振台サイズに作業スペースを加えた寸法サイズを選定してください。
- 出入り口のたくし上げはマジックテープによって、貼り付け固定します。

SPEC					
型式	適用除振台幅(mm)	価格	横幅(mm)	奥行(mm)	高さ(mm)
J12-1800	~1000	¥163,000	1800	1600	2000
J12-2000	~1200	¥187,000	2000	1800	
J12-2400	~1500	¥265,000	2400	2000	
J12-2800	~2000	¥334,000	2800	2000	
J12-3200	~2400	¥389,000	3200	2400	

※製品は2~3人で簡単に組み立てられます。  
 ※除振台と同時搬入の場合、運賃は無料です。  
 ※現地での組み立て等は、別途ご相談ください。

### 送料

型式	送料
J12-1800、2000	¥3,000
J12-2400、2800、3200	¥6,000

※組立式暗室はホッチキス使用のダンボール梱包で、混載便車上海しとなります。  
 到着時間のご指定はできません。



使用例

## オープンラック:VR

RoHS  
納期  
問合せ  
ください

アルミ押出材を使用したオープンラックです。各種トレイ、ユニットと組み合わせることにより、スペースを有効かつ効率的に使用できます。別途送料がかかります。メーカーより直送となります。

オープンラックVRシリーズはキャスタ4個、レベラ2個を標準装備しアルミ押出材を使用したラックです。

SPEC			
型式	パネル有効高さ(mm)	機体高さH(mm)	規格
VRJ-12	1200	1372	JIS規格
VRJ-14	1400	1572	
VRJ-16	1600	1772	

※W(521mm)×D(750mm)は共通外形寸法です。

### ■収納トレイ:VRT

オープンラックVRシリーズ用収納トレイです。

SPEC			
型式	寸法(mm)	間口寸法(mm)	適用ラック
VRT-2H	480×99×420	444.4	JIS規格ラック (VRJ)
VRT-3H	480×149×420		

※オープンラックに固定するためのビスは付属していません  
別途、化粧ビス(VRMB-14J)が必要です。

### ■キーボードユニット:VRK

オープンラックVRシリーズ用キーボードユニットです。前面パネルを軽く押すとトレイが出てきます。パネルを手前に倒すとハンドレストになります。VRK-2Hはディスプレイ、CPUをセットアップ可能で、収納式マウステーブルも標準装備されています。

SPEC			
型式	寸法(mm)	CRT置台、 マウステーブル	適用ラック
VRK-1H	480×49×485	-	JIS規格ラック (VRJ)
VRK-2H	480×99×485	○	

※オープンラックに固定するためのビスは付属していません  
別途、化粧ビス(VRMB-14J)が必要です。

### ■コンセントバー:VHR

基本仕様

定 格	AC125V 15A
材 質	カバー/ABS樹脂 刃受/ユリア樹脂 本体/アルミ
色	カバー/黒 本体/シルバー
コンセント	125V 15A 2PE付き抜け止め
プラグ/ケーブル	5-15P/VCT2.0m(3芯)
付 属	取付ブラケット・取付ネジ
プラグ形状	NEMA 5-15P 平刃型

SPEC						
型式	口数	本体長さ (mm)	プラグケーブル 長さ(m)	取付穴	適用	重量 (kg)
VHR6205-3M	9	675	3	2	VRJ	1.4
VHR6206-3M	12	835			全サイズ 装着可	1.4
VHR6207-3M	18	1075			1.6	

### ■化粧ビス:VRMB

SPEC	
型式	適用
VRMB-14J	JIS用

※化粧ビスは、収納トレイ(VRT)とキーボードユニット(VRK)をオープンラック(VRJ)に固定する際に使用します。



組合せ写真例

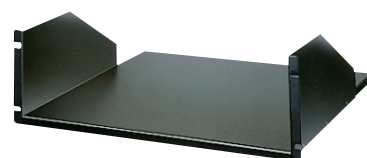

収納トレイ



キーボードユニット



コンセントバー

#### 注文例

品名	JIS規格	
	型式	数量
オープンラック	VRJ-16	1
収納トレイ	VRT-2H	3
キーボードユニット	VRK-2H	1
コンセントバー	VHR6206-3M	1
化粧ビス	VRMB-14J	1
運賃	別途送料	

テ  
ー  
ブ  
ル

ガイダンス

架台付除振台

デスク型除振台

サイレント  
コンプレッサ

卓上型除振盤

光学定盤

光学実験台

計測器棚/暗室

オープンラック

## ガイダンス

### 除振台の搬入・設置について

#### サービス体制

- 移設・廃棄は当社販売品のみ有償で承ります。右ページ『搬出入経路確認票』をご記入いただき、ご連絡ください。
- 保証期間は納入後1年です。不具合が生じた場合は当社までご連絡ください。

#### 搬入費について

- 除振台は重量物のため、除振台本体以外に別途搬入費が必要です。当社では搬入・設置・レベル出しまで低価格にて承っております。
- 除振台にはキャスターが付いており、搬入時に段差・狭路等の障害がないこと、2階以上の場合はエレベータの使用が可能なこと(除振台がエレベータに入ること)であれば搬入でき各ページに記載の搬入費表の金額で請け負うことができます。
- しかし、段差や狭路などの障害があったり、エレベータが使えない時などは、クレーン車のチャーターや人手を増やす必要があります。その場合、搬入費は別途見積りとなりますのでご注意ください。

除振台見積の際、お手数ですが右ページの『搬出入経路確認票』を必ずご提出願います。

確認票の記載情報と実際の現場状況が異なり、見積り以外の経費が発生した場合は、お客様負担で追加請求となりますので、十分ご注意ください。

#### 発送・梱包について

- 当社製品は木枠(釘使用)、ビニール、ダンボール(ホッチキス使用)による梱包で発送されます。製品納入日に搬入、設置まで当社が請け負う場合は、これらの梱包材はすべて引き取ります。
- 一部商品においては、木枠、ダンボール梱包で混載便車へ上渡しとなります。その際の木枠、ダンボールはお客様にて処分をお願いします。ご了承ください。

#### 設置上の注意

- 除振台の性能を十分に発揮させるため、下記項目に注意してください。



設置する部屋の床はコンクリート等の頑丈な床に設置して下さい。板張り等、軟弱な床に設置しますと、満足な除振性能を得られないことがあります。

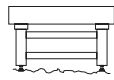

設置する部屋の床に置いて、傾いていたり、凸凹な床は避けて設置して下さい。除振台の水平を出すことが困難となります。アジャスタフットだけでは水平を出し切れない場合があります。

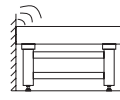

設置の際、防振台を壁や柱等には接触せずに数センチ以上離して設置して下さい。接触させますと接触面より外来振動が進入し、除振台に悪影響となり、満足な除振性能を得られない場合があります。

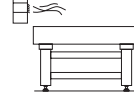

エアコンや出入り口の近くで、風の流れるような場所は避けて設置して下さい。搭載盤は空気で浮上している為、空気の流れる影響を受ける場合があります。直接風に当たらない所に設置して下さい。

### 空気源について

自動レベルリング維持機構の除振台と除振盤は0.3~0.7MPaの空気源を常時接続して使用します。搭載機器の追加や移動によって、定盤に新たな力が加わった場合に自動レベルリング維持機構が作動して、定盤を水平に保ちます。

空気源は、①工場配管、②コンプレッサ、③窒素ボンベが一般的です。また、除振台、除振盤側にはワンタッチ継ぎ手PT1/4雄ねじを標準でご用意しています。お客様は空気源側にPT1/4雌ねじをご用意ください。

配管チューブは外径6mm、長さ5mが標準で付属されています。

手押しポンプ式には、標準で手押しポンプが付属されており、レベル調整は手動で行います。コンプレッサは各シリーズにあったものを取り揃えています。(コンプレッサ ●P.3-166)

#### レベルセンサ (型式毎に基本仕様をご確認下さい)

搭載物を新たに載せた時、センサアームが下がり、同時にエアが自動供給されて定盤が上昇します。負荷が無くなった時、センサアームは上がり、エアが自動排気されて定盤は下降します。以上のようなアームの動きにより、空気ばねへのエアの給排気が行われ、搭載物の載せ降ろしによる水平のズレを自動的に調節します。

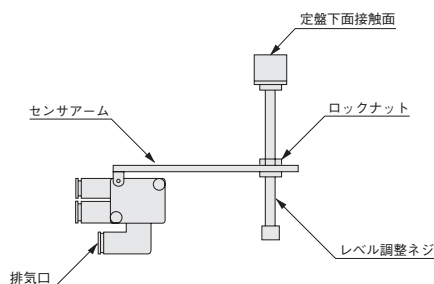

#### レギュレータ

元圧が高圧の場合、その用途に合った圧力を供給する必要があります。レギュレータは圧力を設定することのできる機能をもった器械又は機構です。

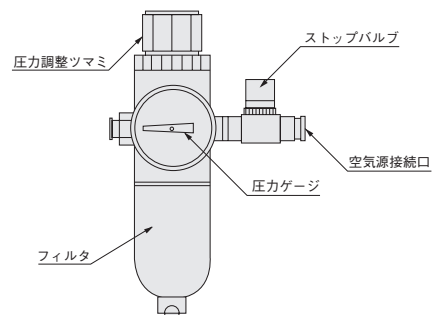



## 駿河精機株式会社 行

# 搬出入経路確認票

<b>①ご依頼者(搬入先)</b>		ご依頼日	
会社名(団体名)			
所 属			
ご住所		ふりがな	
(ビル、棟、室名など)		ご担当者	
TEL/FAX		E-Mail	
<b>②代理店・商社様</b>			
会社名			
所 属		ご担当者	
TEL/FAX		E-Mail	
<b>③製品について</b>			
ご検討機種	型 式		台 数
	M6タップ	M6-25mmマトリクス、 M6-50mmマトリクス	
	空気源	コンプレッサー (JY-5.5)が( 不要、 必要 ( )台 )	
搬入・設置について	受渡方法	搬入・設置まで - 下記A~Fの空欄に必要事項をご記入ください 軒下車上渡し - お客様にてフォークリフト等の搬入機材をご用意ください	
<b>④搬入経路について</b>			
A.実績	以前に除振台を搬入したことが、 ない-下記B~Fの空欄に必要事項をご記入ください ある-除振台の寸法：幅( )×奥行( )m、分解搬入を( )した、( )していない )		
B.荷降し	車両停車スペース	搬入口の前に4tユニック車の停車スペースが( あり、 ない ) ※4tユニック車の寸法-幅2.5×長さ8.5×高さ3.0m	
C.建屋の搬入口	車両停車位置から搬入口までの状況	a)距離が約( )m、スロープが( ない、 あり →幅( )m b)道路が舗装されて( いる、 いない ) c)段差が( ない、 あり →高さ( )cm×( )箇所 )	
	搬入口のひさしの有無	ない あり →幅( )×奥行( )×高さ( )m	
	入口寸法	d)横幅( )×高さ( )m	
D.エレベータ	設置する階	地下、 地上( )階	
	エレベータの有無	エレベータが( ない、 あり →最大積載重量( )kg )	
	間口寸法	幅( )×高さ( )m	
E.通路	最も狭い箇所	最小幅( )m、最小高さ( )m	
		通路に段差が( ない、 あり ) ・段差の高さ( )×幅( )cm、( )箇所	
F.部屋	環境	一般的の部屋、 クリーンルーム/クラス( )	
	間口寸法	幅( )×高さ( )m、手前の廊下の幅( )m	
	設置場所の寸法	幅( )×奥行( )×天井高さ( )m	
G.養生	不要		
	必要：距離( )m		
F.申請	作業申請が( 必要、 不要)	申請内容	
※必要な場合は申請内容を別途お知らせください			

**【注意事項】**

- ・クリーンルーム内の作業につきましては、クリーンスーツをお貸しください。
- ・エレベータでの搬入が困難な場合は別途ご相談ください。
- ・記載内容と現場状況が異なり、新たな搬入費用が発生した場合には、お客様負担とさせていただきます。